



COLEGIO DE BACHILLERES DEL ESTADO DE QUINTANA ROO

DIRECCIÓN GENERAL

DEPARTAMENTO DE RECURSOS MATERIALES Y SERVICIOS GENERALES

AV. HEROES No.310 ENTRE JUSTO SIERRA Y BUGAMBILIAS C.P 77010 CHETUMAL QUINTAN ROO

TEL 01 983 83 5 00 40 EXT 226 Y 264



COLEGIO DE BACHILLERES

ENTREGA-RECEPCION DE PRODUCTOS/SERVICIO

Unidad administrativa:	DEPARTAMENTO DE INFORMATICA	No. de Entrada:596
Departamento:		
Orden de Compra No.:	596	
Factura:		
Proveedor:	GECKO SERVICIOS Y SUMINISTROS(JUAN MISAEL HERNANDEZ ARCOS )	
Fecha E/S:07-12-2023	Compra Directa	

Articulo	Nombre	Cantidad	Unidad	Precio	Total
1	Bobina UPT, CAT5e, 305 m, Exterior Doble Forro, Negro, CCA	9.0	Pieza	\$2,300.00	\$22,356.00
2	Bobina UTP, CAT5e, 305 m, Interior, Blanco, CCA, BROBOTIX	7.0	Pieza	\$1,280.00	\$9,676.80
3	Pinza para crimpear plug modular RJ45, RJ12 y RJ11, Corta y quita el forro de cable redondo y plano	1.0	Pieza	\$330.00	\$356.40
4	Plugs de Red RJ45, CAT5E, Bote 100 Pzs BROBOTIX	6.0	Pieza	\$240.00	\$1,555.20

000160

Nota: Los precios unitarios ya incluyen descuento	Total	\$33,944.40
<p>C. VICTOR DAMIAN KUMUL CANCHE                  Jefe del Departamento de Recursos Materiales y Servicios</p> <p>V00-08-13      sjad.cobaqroo.edu.mx</p>		<p>Recebi                  Nombre y firma</p> <p><i>H.C. Lo Alejandro                  Concha Mend</i></p> <p>PO-11-IT-01-FT-04</p>

082017024059



COLEGIO DE BACHILLERES DEL ESTADO DE QUINTANA ROO  
 PLANTEL CHETUMAL DOS "CECILIO CHI"



[ "2023: AÑO DE LA PAZ Y SEGURIDAD" ]

003142

**Sección:** Dirección  
**Área:** Subdirección Administrativa  
**Oficio Núm.** 009/2023-B  
**Asunto:** Se envía solicitud de análisis de requerimiento equipo menor de tecnología

Cd. Chetumal, Quintana Roo, a 28 de Agosto de 2023.

**MTRA. VALERIA JOSEFINA ALCOCER MONSREAL**  
 DIRECTORA ADMINISTRATIVA DEL COBAQROO.  
 P R E S E N T E

000161

En relación al oficio COBAQROO/DG/DAD/DIT/134/202, de asunto solicitud de análisis de requerimiento equipo menor de tecnología, para brindar el servicio de internet en las aulas para el desarrollo de las sesiones de los cursos de Formación y Actualización Docente en el plantel. Se le solicita lo siguiente:

DESCRIPCIÓN DEL EQUIPO	CANTIDAD	JUSTIFICACION
Access Point Outdoor	4	Requerimos estos equipos para brindad el servicio a cada aula, ya que actualmente solo contamos con el modem de la compañía que nos da el servicio de internet.
Bobina de cable Cat5E UTP (externo)	1	Realizar la conectividad en cada área.
Conectores plug RJ45	50 Piezas	Realizar la conectividad en cada área.

Switch 24 puertos	1	Generar las salidas para el cableado de las aulas.
-------------------	---	--

Sin otro particular por el momento, le envío un cordial saludo.

000162

ATENTAMENTE

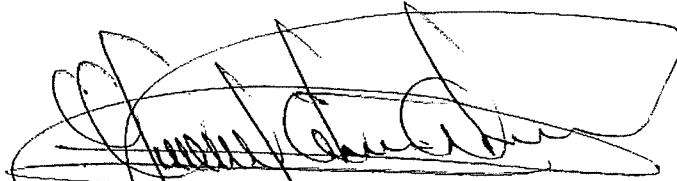

DR. MANUEL JESUS CETINA CETINA  
DIRECTOR DEL PLANTEL

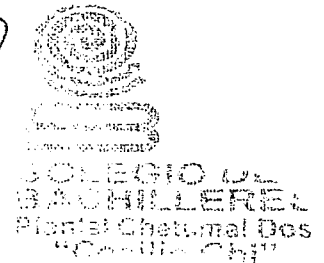

COLEGIO DE BACHILLERES DEL ESTADO DE QUINTANA ROO  
PLANTEL CHETUMAL DOS "CECILIO CHI"



QUINTANA ROO  
GOBIERNO DEL ESTADO  
2022|2027  
29 AGO 2022  
RECIBIDO  
DIRECCIÓN ADMINISTRATIVA

c.c.p. Mtra. Samantha Hernandez Cardeña.- Directora General del COBAQROO  
c.c.p. C. Dulce María Vera Salazar.- Coordinadora de la zona sur del COBAQROO  
c.c.p. Minutario  
MJCCI/ARC/APB



COLEGIO DE BACHILLERES DEL ESTADO DE QUINTANA ROO  
DIRECCIÓN GENERAL  
DEPARTAMENTO DE INFORMÁTICA Y TELECOMUNICACIONES



RECIBÍ DE LA DIRECCIÓN GENERAL DEL COLEGIO DE BACHILLERES EL EQUIPO  
QUE SE ENLISTA A CONTINUACIÓN:

000163

1RA FASE DEL PROYECTO INTERNET EN LAS AULAS

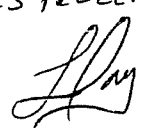
CANTIDAD	DESCRIPCIÓN	SERIE	FIRMA DE RECIBIDO
1	PLUGS DE RED RJ45, CAT5E, BOTE 100 PZS BROBOTIX	S/N	SILVIA JULIANA MAY ESTRELLA 
1	BOBINA UPT, CAT5E, 305 M, EXTERIOR DOBLE FORRO	S/N	

PLANTEL CHETUMAL DOS

ENTREGÓ

  
ING. LUIS ALEJANDRO CANTO MENA  
JEFE DEL DEPTO. DE INFORMÁTICA Y  
TELECOMUNICACIONES



COLEGIO DE BACHILLERES DEL ESTADO DE QUINTANA ROO

DIRECCION GENERAL

DEPARTAMENTO DE RECURSOS MATERIALES Y SERVICIOS GENERALES

AV. HEROES NO. 310, ENTRE JUSTO SIERRA Y BUGAMBILIAS C.P. 77010 CHETUMAL QUINTANA ROO

TEL 983 83 5 00 40 EXT 226 Y 264



ENTREGA-RECEPCION DE PRODUCTOS/SERVICIOS

Unidad administrativa:	PLANTEL CHETUMAL DOS	No. de Entrada: 596-B
Departamento:		
Orden de Compra No.:	596-B	
Factura:		
Proveedor:	JUAN MISAEL HERNANDEZ ARCOS	
Fecha E/S:	07/12/2023	

Artículo	Nombre	Cantidad	Unidad	Precio	Total
1	Bobina UPT, CAT5e,305 m, Exterior Doble Forro, Negro CCA	1	PIEZA	2,300.00	2,484.00
2	Plug de Red , RJ45, CAT5E, Bote 100 Pzs BROBOTIX	1	PIEZA	240.00	259.20

000164

Nota: Los precios unitarios ya incluyen descuento

Total

2743.20

LIC. VICTOR DAMIAN KUMUL CANOHE  
Jefe de la Oficina de Adquisiciones

*Silvia May Estrella*  
Recibi  
Nombre y Firma



COLEGIO DE BACHILLERES DE QUINTANA ROO

Plantel Chetumal Uno



[2023, Año de la Paz y la Seguridad]

005751

003177

Sección: Dirección  
Área: Sub. Administrativa  
Oficio: 0213/2023-B  
Asunto: Análisis de requerimientos

Chetumal, Quintana Roo a 28 de agosto del 2023.

LIC. VALERIA JOSEFINA ALCÓGER MOSNREAL  
DIRECTORA ADMINISTRATIVA  
DEL COBAQROO.  
P R E S E N T E

000165

Por este conducto me permito enviar a usted los requerimientos de equipo menor de tecnología del Plantel Chetumal Uno, que se detalla a continuación en el formato solicitado debidamente llenado, con la finalidad de realizar una mejora en beneficio de los alumnos y personal docente que realizan diversas actividades en este centro educativo.

Descripción del Equipo	Cantidad	Justificación
Access Point Interior	5	Atención de cursos y actualización docente
Bobina de cable Cat5E UTP (externo)	3	Cableado de edificio en aulas
Bobina de cable Cat5E UTP (interno)	1	Cableado del área administrativa
Conectores plug RJ45	1	Cableado del área administrativa

Agradeciendo su apoyo, aprovecho la ocasión para enviar un cordial saludo

ATENTAMENTE



M. en E. Odilón Aguilando Gómez  
E. de la Dirección del Plantel Chetumal Uno.

Colegio de Bachilleres  
del Estado de Quintana Roo  
Plantel Chetumal Uno  
"Wenceslao Alpuche y Gorocica"



DIRECCIÓN  
GOBIERNO DEL ESTADO

7 9 AGO 2023

RECIBIDO  
OFICIO

C. Br. Dulce María Vera Salazar – Coordinadora de zona sur del COBAQROO.  
Cep. Minutario.  
EFAVano



Av. Insurgentes S/N Col. Forjadores CP. 77025, Chetumal, Quintana Roo.

INF



COLEGIO DE BACHILLERES DEL ESTADO DE QUINTANA ROO  
DIRECCIÓN GENERAL  
DEPARTAMENTO DE INFORMÁTICA Y TELECOMUNICACIONES



RECIBÍ DE LA DIRECCIÓN GENERAL DEL COLEGIO DE BACHILLERES EL EQUIPO  
QUE SE ENLISTA A CONTINUACIÓN:

000166

1RA FASE DEL PROYECTO INTERNET EN LAS AULAS

CANTIDAD	DESCRIPCIÓN	SERIE	FIRMA DE RECIBIDO
1	PLUGS DE RED RJ45, CAT5E, BOTE 100 PZS BROBOTIX	S/N	<i>ADRIAN ROBERTO VENTA JIMENEZ</i> <i>[Signature]</i> PLANTEL CHETUMAL UNO
2	BOBINA UTP, CAT5E, 305 M, EXTERIOR DOBLE FORRO	S/N	
1	BOBINA UTP, CAT5E, 305 M, INTERIOR, BLANCO, CCA, BROBOTIX	S/N	

ENTREGÓ

*[Signature]*  
ING. LUIS ALEJANDRO CANTO MENA  
JEFE DEL DEPTO. DE INFORMÁTICA Y  
TELECOMUNICACIONES



**ENTREGA-RECEPCION DE PRODUCTOS/SERVICIOS**

Unidad administrativa:	PLANTEL CHETUMAL UNO	No. de Entrada: 596-A
Departamento:		
Orden de Compra No.:	596-A	
Factura:		
Proveedor:	JUAN MISAEL HERNANDEZ ARCOS	
Fecha E/S:	07/12/2023	

Artículo	Nombre	Cantidad	Unidad	Precio	Total
1	Bobina UTP, CAT5e,305 m, Interior, Blanco, CCA BROBOTIX	1	PIEZA	1,280.00	1,382.40
2	Bobina UPT, CAT5e,305 m, Exterior Doble Forro, Negro CCA,	2	PIEZA	2,300.00	4,968.00
3	Plug de Red , RJ45, CAT5E, Bote 100 Pzs BROBOTIX	1	PIEZA	240.00	259.20

**000167**

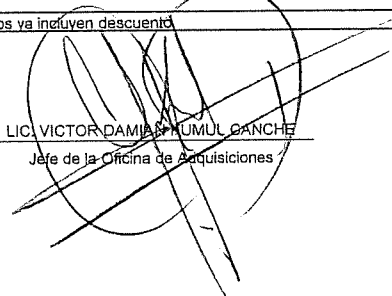
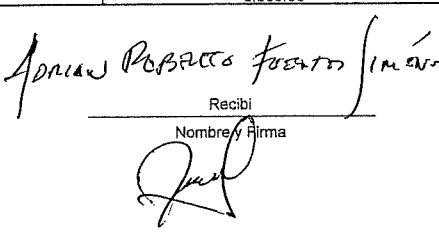
Nota: Los precios unitarios ya incluyen descuento	Total	6,609.60
 LIC. VICTOR DAMIAN HUMUL GANCHE Jefe de la Oficina de Adquisiciones		 Recibi Nombre y Firma



**COLEGIO DE BACHILLERES DE QUINTANA ROO  
PLANTEL CANCUN UNO  
2023: Año de la Paz y la Seguridad**



**006273**

ÁREA: SUBDIRECCIÓN ADMINISTRATIVA  
OFICIO: PT/CAN/UNO/SDA/0409/0325/2023  
ASUNTO: SOLICITUD DE EQUIPO.

Cancún, Quintana Roo, a 04 de septiembre de 2023.

**MTRA. VALERIA J. ALCOCER MONSREAL**  
DIRECTORA ADMINISTRATIVA DEL COBAQROO  
**PRESENTE:**

**000168** 3474

Por medio de la presente se envía la relación de EQUIPO MENOR DE TECNOLOGÍA, que requieren las aulas con acceso a internet para el desarrollo de las sesiones de los cursos de Formación y Actualización Docente de este Plantel Educativo.

Descripción del equipo	Cantidad	Justificación
Access point interior	3	Son para ubicar el servicio de internet en el área de: Informática 2, biblioteca y sala de usos múltiples.
Bobina de cable Cat5e UTP (Interno)	1	Se requiere para realizar el cableado en el interior de las áreas y se pueda tener la conexión a los Access points.
Bobina de cable Cat5e UTP (Externo)	2	Se requiere para realizar el cableado desde el laboratorio de informática, hasta la sala de usos múltiples y de la biblioteca, dicho cableado es exterior y las distancias son muy largas, es por ello que se requiere dicha cantidad de cable.

Sin otro particular por el momento, aprovecho la ocasión para enviarle un afectuoso saludo.

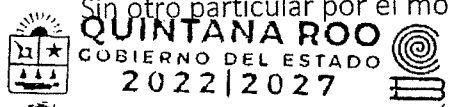

**14 SEP 2023**

*10:46 am*

**ATENTAMENTE:**

*[Handwritten Signature]*

**RECIBIDO**  
DEPARTAMENTO DE INFORMÁTICA Y  
TELECOMUNICACIONES DEL COBAQROO

**MTRO. JESÚS ARMANDO CAUICH ROSEL**  
DIRECTOR DEL PLANTEL CANCÚN UNO.



**11 SEP 2023**

**RECIBIDO**

C.C.P. Ing. Jesús Alberto Fernández Gutiérrez/ Coordinador de Informática del COBAQROO  
C.C.P. Minutario  
C.C.P. Consecutivo

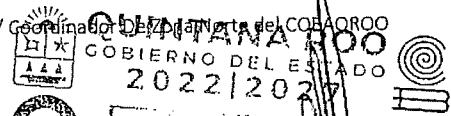

**RECIBIDO**  
Cancún Quintana Roo, México.  
Tel. (988) 338 50 66  
www.cobaqroo.edu.mx

**RECIBIDO**  
DIRECCION ADMINISTRATIVA

*A. Alcocer*

000169



COLEGIO DE BACHILLERES DEL ESTADO DE QUINTANA ROO  
DIRECCIÓN GENERAL  
DEPARTAMENTO DE INFORMÁTICA Y TELECOMUNICACIONES



RECIBÍ DE LA DIRECCIÓN GENERAL DEL COLEGIO DE BACHILLERES EL EQUIPO  
QUE SE ENLISTA A CONTINUACIÓN:

1RA FASE DEL PROYECTO INTERNET EN LAS AULAS

CANTIDAD	DESCRIPCIÓN	SERIE	FIRMA DE RECIBIDO
2	BOBINA UPT, CAT5E, 305 M, EXTERIOR DOBLE FORRO	S/N	  PLANTEL CANCÚN UNO
1	BOBINA UTP, CAT5E, 305 M, INTERIOR, BLANCO, CCA, BROBOTIX	S/N	

ENTREGÓ

  
\_\_\_\_\_  
ING. LUIS ALEJANDRO CANTO MENA  
JEFE DEL DEPTO. DE INFORMÁTICA Y  
TELECOMUNICACIONES



COLEGIO DE BACHILLERES DEL ESTADO DE QUINTANA ROO

DIRECCION GENERAL

DEPARTAMENTO DE RECURSOS MATERIALES Y SERVICIOS GENERALES

AV. HEROES NO. 310, ENTRE JUSTO SIERRA Y BUGAMBILIAS C.P. 77010 CHETUMAL QUINTANA ROO

TEL 983 83 5 00 40 EXT 226 Y 264



000170

ENTREGA-RECEPCION DE PRODUCTOS/SERVICIOS

Unidad administrativa:	PLANTEL CANCUN UNO	No. de Entrada: 596-C
Departamento:		
Orden de Compra No.:	596-C	
Factura:		
Proveedor:	JUAN MISAEL HERNANDEZ ARCOS	
Fecha E/S:	07/12/2023	

Artículo	Nombre	Cantidad	Unidad	Precio	Total
1	Bobina UPT, CAT5e,305 m, Interior, Blanco CCA, BROBOTIX	1	PIEZA	1,280.00	1,382.40
2	Bobina UPT, CAT5e,305 m, Exterior Doble Forro, Negro CCA	2	PIEZA	2,300.00	4,968.00

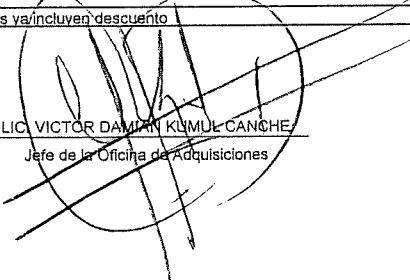
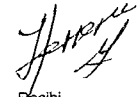
Nota: Los precios unitarios ya incluyen descuento	Total	6,350.40
 LIC. VICTOR DAMIAN KUMUL CANCHE Jefe de la Oficina de Adquisiciones		 Recibi Nombre y Firma JUAN HERNANDEZ



COLEGIO DE BACHILLERES DEL ESTADO DE QUINTANA ROO  
PLANTEL CANCÚN DOS



Oficio No. DP/DIRECCION/75/2023  
Asunto: Solicitud de equipo de tecnología menor  
Cancún, Quintana Roo, a 29 de agosto 2023.

[2023: Año de la Paz y Seguridad]

000171

Lic. Valeria Josefina Alcocer Monreal  
Directora Administrativa del COBAQROO  
PRESENTE.

En atención a su similar 134/2023, por este medio me permito enviar la relación de requerimiento de equipo menor de tecnología para nuestra instancia educativa.

Descripción del Equipo	Cantidad	Justificación
Access Point Outdoor	2	Esto con el propósito de brindar un servicio de internet al desarrollo de las sesiones de los cursos de Formación y Actualización Docente que se imparten en nuestro plantel cada semestre.
Access Point Interior	2	
Mikrotik Routerboard	2	
Bobina de Cable Cat5E UTP (interno)	2	
Bobina de Cable Cat5E UTP (externo)	2	
Mástil galvanizado para antena aérea	2	
Antenas Litebeam	2	
Conectores plug RJ45	2	

Sin otro particular, aprovecho la ocasión para enviarle un cordial saludo.

ATENTAMENTE

COLEGIO DE BACHILLERES

Del Estado de Quintana Roo  
PLANTEL CANCÚN DOS  
Dirección.

MTRO. ROGER ARMANDO LORLA ROSADO  
DIRECTOR DEL PLANTEL

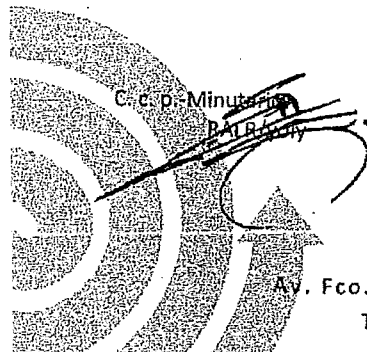
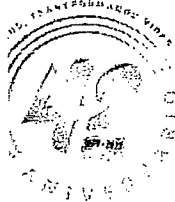

000172



COLEGIO DE BACHILLERES DEL ESTADO DE QUINTANA ROO  
DIRECCIÓN GENERAL  
DEPARTAMENTO DE INFORMÁTICA Y TELECOMUNICACIONES



RECIBÍ DE LA DIRECCIÓN GENERAL DEL COLEGIO DE BACHILLERES EL EQUIPO  
QUE SE ENLISTA A CONTINUACIÓN:

1RA FASE DEL PROYECTO INTERNET EN LAS AULAS

CANTIDAD	DESCRIPCIÓN	SERIE	FIRMA DE RECIBIDO
2	PLUGS DE RED RJ45, CAT5E, BOTE 100 PZS BROBOTIX	S/N	<i>Luzio Sebastian Pera Gama</i>  31/01/24  PLANTEL CANCÚN DOS
2	BOBINA UPT, CAT5E, 305 M, EXTERIOR DOBLE FORRO	S/N	
2	BOBINA UTP, CAT5E, 305 M, INTERIOR, BLANCO, CCA, BROBOTIX	S/N	

ENTREGÓ

ING. LUIS ALEJANDRO CANTO MENA  
 JEFE DEL DEPTO. DE INFORMÁTICA Y  
 TELECOMUNICACIONES



000173

**ENTREGA-RECEPCION DE PRODUCTOS/SERVICIOS**

Unidad administrativa:	PLANTEL CANCUN DOS	No. de Entrada: 596-D
Departamento:		
Orden de Compra No.:	596-D	
Factura:		
Proveedor:	JUAN MISAEAL HERNANDEZ ARCOS	
Fecha E/S:	07/12/2023	

Artículo	Nombre	Cantidad	Unidad	Precio	Total
1	Bobina UPT, CAT5e,305 m, Interior, Blanco CCA, BROBOTIX	2	PIEZA	1,280.00	2,764.80
2	Bobina UPT, CAT5e,305 m, Exterior Doble Forro, Negro CCA	2	PIEZA	2,300.00	4,968.00
3	Plugs de Red RJ45, CAT5E, Bote 100 Pzs BROBOTIX	2	PIEZA	240.00	518.40

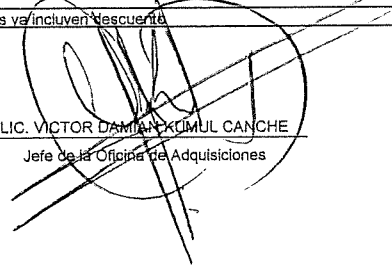
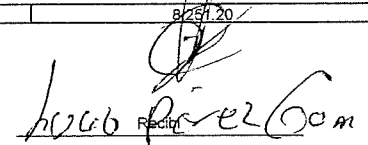
Nota: Los precios unitarios <del>no</del> incluyen descuento	Total	8,251.20
 LIC. VICTOR DAMIAN EKIMUL CANCHE Jefe de la Oficina de Adquisiciones	 Juan Misael Hernandez Arcos Nombre y Firma	



QUINTANA ROO  
GOBIERNO DEL ESTADO

COLEGIO DE BACHILLERES DEL ESTADO DE QUINTANA ROO  
PLANTEL CANCÚN TRES



DEPTO: Dirección 005730  
OFICIO: DR/006/2023-B  
ASUNTO: Solicitud de requerimiento de equipo menor de tecnología

Cancún, Quintana Roo, 25 de agosto de 2023

3179

"2023: Año de la Paz y Seguridad"

000174

LIC. VALERIA JOSEFINA ALCOCER MONSREAL  
DIRECTORA ADMINISTRATIVA DEL COBAQROO  
PRESENTE

Dándole seguimiento al "oficio: COBAQROO/DG/DAD/DIT/134/2023", por este medio me permito solicitarle requerimiento de equipo menor para la integración de la tecnología requerida para el acceso a Internet en las aulas, con la finalidad de extender el servicio de Internet a los docentes en el "Edificio C" de nuestro Plantel, los materiales para aplicar mantenimiento correctivo a la red de datos del laboratorio de Informática y dispositivos para ofrecerle a los alumnos espacios donde puedan tener conectividad, se adjunta lista al presente oficio. Esta acción no solo beneficiará a nuestros docentes, sino que también repercutirá positivamente en la calidad de la educación que brindamos a nuestros estudiantes.

Agradecemos de antemano su atención a esta solicitud y quedamos a la espera de su respuesta. Sin otro particular, le envío un cordial saludo.



ATENTAMENTE

ING. MIRIAM ISABEL ORTEGA SABIDO  
DIRECTORA DE PLANTEL

COLEGIO DE BACHILLERES  
CANCUN TRES  
PLANTEL



QUINTANA ROO  
GOBIERNO DEL ESTADO

- C.C.P. ING. - JEFE DEL DEPARTAMENTO DE INFORMATICA DEL COBAQROO
- C.C.P. ING. IRACEMI BOTE MARTIN - JEFA DEL DEPARTAMENTO DE RH, FINANCIERON Y MATERIAS DEL PLANTEL
- C.C.P. LIC. RENAN LIZARRAGA ALCOCER - ENCARGADO DEL LAB. INFORMATICA DEL PLANTEL
- C.C.P. MINUTARIO DIRECCIÓN

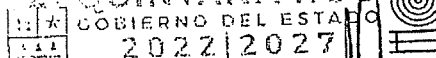

30 AGO 2023

RECIBIDO  
DIRECCIÓN ADMINISTRATIVA

30 AGO 2023  
RECIBIDO  
OFICIAÍA DE PARTES

TNF



QUINTANA ROO  
ESTADO DEL ESTADO

COLEGIO DE BACHILLERES DEL ESTADO DE QUINTANA ROO  
PLANTEL CANCÚN TRES



COLEGIO DE  
BACHILLERES

DESCRIPCIÓN DEL EQUIPO	CANTIDAD	JUSTIFICACIÓN
Access Point Outdoor	2	Habilitar espacios para el servicio de Internet para los Alumnos.
Access Point Interior	2	Habilitar el acceso a Internet a los Docentes en el Edificio C de nuestro Plantel.
Bobina de cable Cat5e exterior	1	Habilitar los Access Point para el servicio de los Alumnos.
Bobina de cable Cat5e interior	2	<ul style="list-style-type: none"> <li>• Aplicar mantenimiento correctivo de la red de datos del Laboratorio de Informática.</li> <li>• Conectar los Access Point para el acceso de Internet de los Docentes en el Edificio C de nuestro Plantel.</li> </ul>
Mástil galvanizado para antena	2	Instalar los Access Point Outdoor para el Internet de los Alumnos.
Conectores plug RJ45	100	Aplicar mantenimiento correctivo en la red de datos del laboratorio de Informática.
Mikrotik Routerboard	1	Administrar el servicio de Internet de los Docentes en el Edificio C de nuestro Plantel.

000175

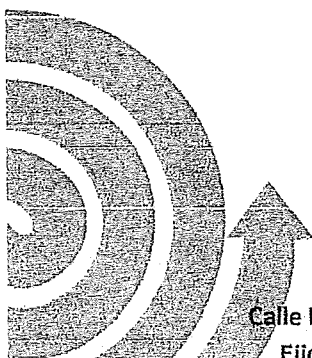



COLEGIO DE BACHILLERES DEL ESTADO DE QUINTANA ROO  
DIRECCIÓN GENERAL  
DEPARTAMENTO DE INFORMÁTICA Y TELECOMUNICACIONES



RECIBÍ DE LA DIRECCIÓN GENERAL DEL COLEGIO DE BACHILLERES EL EQUIPO  
QUE SE ENLISTA A CONTINUACIÓN:

000176

1RA FASE DEL PROYECTO INTERNET EN LAS AULAS

CANTIDAD	DESCRIPCIÓN	SERIE	FIRMA DE RECIBIDO
1	PLUGS DE RED RJ45, CAT5E, BOTE 100 PZS BROBOTIX	S/N	<i>ALVARO JEN ANDRE JON</i>  PLANTEL CANCÚN TRES BONFIL
1	BOBINA UPT, CAT5E, 305 M, EXTERIOR DOBLE FORRO	S/N	
2	BOBINA UTP, CAT5E, 305 M, INTERIOR, BLANCO, CCA, BROBOTIX	S/N	

ENTREGO

  
ING. LUIS ALEJANDRO CANTO MENA  
JEFE DEL DEPTO. DE INFORMÁTICA Y  
TELECOMUNICACIONES



Gobierno del Estado de  
**Quintana Roo**

**COLEGIO DE BACHILLERES DEL ESTADO DE QUINTANA ROO**

DIRECCION GENERAL

DEPARTAMENTO DE RECURSOS MATERIALES Y SERVICIOS GENERALES

AV. HEROES NO. 310, ENTRE JUSTO SIERRA Y BUGAMBILIAS C.P. 77010 CHETUMAL QUINTANA ROO

TEL 983 83 5 00 40 EXT 226 Y 264



COLEGIO DE  
BACHILLERES

**ENTREGA-RECEPCION DE PRODUCTOS/SERVICIOS**

Unidad administrativa:	PLANTEL CANCUN TRES	No. de Entrada: 596-E
Departamento:		
Orden de Compra No.:	596-E	
Factura:		
Proveedor:	JUAN MISAEL HERNANDEZ ARCOS	
Fecha E/S:	07/12/2023	

Artículo	Nombre	Cantidad	Unidad	Precio	Total
1	Bobina UPT, CAT5e,305 m, Interior, Blanco CCA, BROBOTIX	2	PIEZA	1,280.00	2,764.80
2	Bobina UPT, CAT5e,305 m, Exterior Doble Forro, Negro CCA	1	PIEZA	2,300.00	2,484.00
3	Plugs de Red RJ45, CAT5E, Bote 100 Pzs BROBOTIX	1	PIEZA	240.00	269.20

000177

Nota: Los precios unitarios va incluir descuento	Total	5,508.00
<p>LIC. VICTOR DAMIAN KUMUL CANCHE Jefe de la Oficina de Adquisiciones</p>		<p><i>[Signature]</i> Nombre y Firma</p>



COLEGIO DE BACHILLERES DEL ESTADO DE QUINTANA ROO  
PLANTEL CANCÚN CUATRO



3178 2022|2027

ÁREA: Dirección  
DEPTO.: Laboratorio de Informática 005772  
OFICIO: 002/2023-B  
ASUNTO: Análisis de requerimiento de equipo menor de tecnología.

Cancún, Quintana Roo, 29 de agosto de 2023.

"2023. Año de la Paz y Seguridad".

000178

**MTRA. VALERIA JOSEFINA ALCOCER MONSREAL**  
Directora Administrativa del Colegio de Bachilleres del Estado de Quintana Roo  
Presente.

En atención a la solicitud que nos hiciera vía correo electrónico el día 25 de agosto de 2023, por este medio, se anexa a este documento el listado de equipo tecnológico que el Plantel necesita para dar servicio de internet a nuestros usuarios docentes donde se desarrollan cursos de formación y actualización.

Sin otro particular, aprovecho la ocasión para enviarle un cordial saludo.

**ATENTAMENTE**



**MTRO. ARTURO EMMANUEL INTERIÁN PISTÉ**  
Director del Plantel Cancún Cuatro



C.c.p. Lic. Migdal Joel Poot Kantún. - Jefe de la Oficina de Recursos Humanos y Financieros del Plantel  
C.c.p. Minutario de Dirección.  
AEIP/mrri

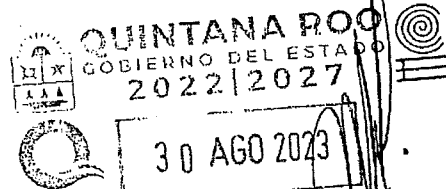

**RECIBIDO**  
DIRECCIÓN ADMINISTRATIVA

Av. Chetumal, Esq. Kanlol, SM-260, M-9, Fracc. Prado Norte, C.P. 77519,



QUINTANA ROO  
GOBIERNO DEL ESTADO

30 AGO 2023

**RECIBIDO**  
OFICIAÍA DE PARTES

FMT



COLEGIO DE BACHILLERES DEL ESTADO DE QUINTANA ROO  
DIRECCIÓN GENERAL  
DEPARTAMENTO DE INFORMÁTICA Y TELECOMUNICACIONES



RECIBÍ DE LA DIRECCIÓN GENERAL DEL COLEGIO DE BACHILLERES EL EQUIPO  
QUE SE ENLISTA A CONTINUACIÓN:

000179

1RA FASE DEL PROYECTO INTERNET EN LAS AULAS

CANTIDAD	DESCRIPCIÓN	SERIE	FIRMA DE RECIBIDO
1	PINZA PARA CRIMPEAR PLUG MODULAR RJ45, RJ12 Y RJ11, CORTA Y QUITA EL FORRO DE CABLE REDONDO Y PLANO	S/N	 Arturo Interán  PLANTEL CANCÚN CUATRO
1	PLUGS DE RED RJ45, CAT5E, BOTE 100 PZS BROBOTIX	S/N	
1	BOBINA UPT, CAT5E, 305 M, EXTERIOR DOBLE FORRO	S/N	
1	BOBINA UTP, CAT5E, 305 M, INTERIOR, BLANCO, CCA, BROBOTIX	S/N	

ENTREGÓ

  
ING. LUIS ALEJANDRO CANTO MENA  
JEFE DEL DEPTO. DE INFORMÁTICA Y  
TELECOMUNICACIONES



Gobierno del Estado de  
**Quintana Roo**

**COLEGIO DE BACHILLERES DEL ESTADO DE QUINTANA ROO**

DIRECCION GENERAL

DEPARTAMENTO DE RECURSOS MATERIALES Y SERVICIOS GENERALES

AV. HEROES NO. 310, ENTRE JUSTO SIERRA Y BUGAMBILIAS C.P. 77010 CHETUMAL QUINTANA ROO

TEL 983 83 5 00 40 EXT 226 Y 264



COLEGIO DE  
BACHILLERES

**ENTREGA-RECEPCION DE PRODUCTOS/SERVICIOS**

Unidad administrativa:	PLANTEL CANCUN CUATRO	No. de Entrada: 596-F
Departamento:		
Orden de Compra No.:	596-F	
Factura:		
Proveedor:	JUAN MISAEL HERNANDEZ ARCOS	
Fecha E/S:	07/12/2023	

Articulo	Nombre	Cantidad	Unidad	Precio	Total
1	Bobina UPT, CAT5e,305 m, Interior, Blanco CCA, BROBOTIX	1	PIEZA	1,280.00	1,382.40
2	Bobina UPT, CAT5e,305 m, Exterior Doble Forro, Negro CCA	1	PIEZA	2,300.00	2,484.00
3	Plugs de Red RJ45, CAT5E, Bote 100 Pzs BROBOTIX	1	PIEZA	240.00	259.20
4	Pinza para Crimpear Plug Modular RJ45, RJ12 Y RJ 11 Corta y quita el forro	1	PIEZA	330.00	356.40

000180

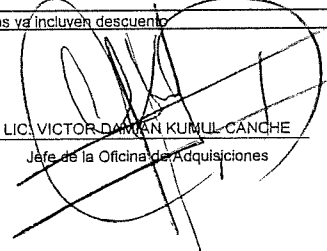
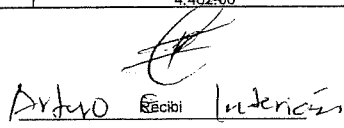
Nota: Los precios unitarios ya incluyen descuento	Total	4,482.00
 LIC. VICTOR DAMIAN KUMUL CANCHE Jefe de la Oficina de Adquisiciones		 Arturo R. Interian Nombre y Firma

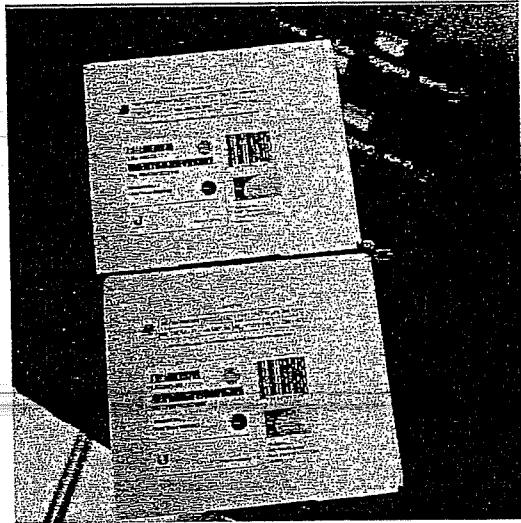

000181

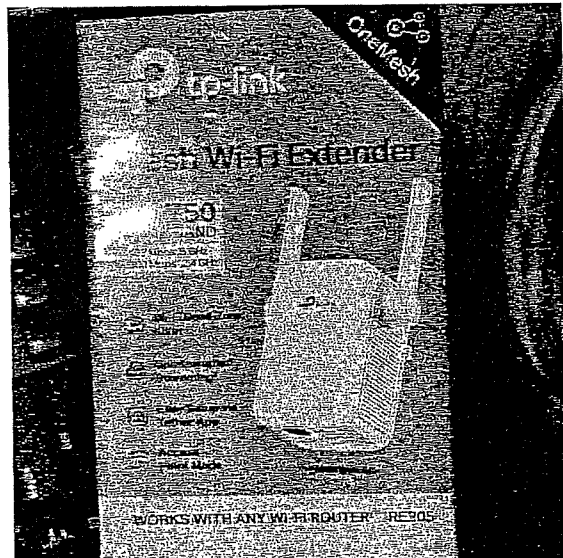
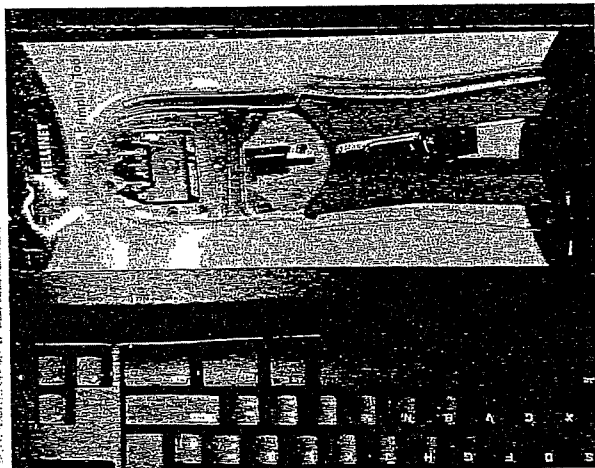



000182





COLEGIO DE BACHILLERES DEL ESTADO DE QUINTANA ROO  
DIRECCIÓN GENERAL  
DEPARTAMENTO DE RECURSOS MATERIALES Y SERVICIOS  
GENERALES



Gobierno del Estado de  
Quintana Roo

Orden de Compra

000183

No. Poliza: O-4060038

No. Orden: 597

No. Oficio: 288/2023/INF

Proveedor: GECKO SERVICIOS Y SUMINISTROS      Fecha: 07-12-2023

Nombre: GECKO SERVICIOS Y SUMINISTROS      Direccion: MANUEL M. DIEGUEZ      Telefono: 9831268348

Solicitante: DEPARTAMENTO DE RECURSOS MATERIALES Y SERVICIOS GENERALES      Tipo de Compra: Compra Directa

No.	Cantidad	Partida	Unidad	Nombre y descripción del artículo	Precio	Subtotal
1	10.00	21402	Pieza	ACCESS POINT AC1200 INALÁMBRICO MUMIMO PARA INTERIORES Y/O EXTERIORES TP-LINK EAP225-OUTDOOR (DESCUENTO:\$0.00)	\$1,665.00	\$16,650.00
1	14.00	21402	Pieza	ACCESS POINT GIGABIT INALÁMBRICO MUMIMO AC1350 PARA MONTAJE EN TECHO TP-LINK EAP225 (DESCUENTO:\$0.00)	\$1,380.00	\$19,320.00
1	4.00	21402	Pieza	Access Point MIKROTIK RB951UI-2HND.2 2, 5 dBi, Internal (DESCUENTO:\$0.00)	\$1,600.00	\$6,400.00
1	1.00	21402	Pieza	Switch TP-LINK TL-SG2428P, Negro, 250 W (DESCUENTO:\$0.00)	\$5,640.00	\$5,640.00
1	2.00	21402	Pieza	Ubiquiti Networks LBE-M5-23, IEEE 802.11n, Color blanco, Alámbrico, -40 -70 °C, 5 -95%, 5.15 - 5.875 (DESCUENTO:\$0.00)	\$1,250.00	\$2,500.00

Destino del Material DEPARTAMENTO DE INFORMATICA	SubTotal	\$50,510.00
Observaciones ADQ ÚTILES Y EQUIPOS MENORES, REFACCIONES Y ACCESORIOS DE TECNOLOGÍA, SEGÚN CONTRATO NO 049/2023.	IVA	\$4,040.80
	Total	\$54,550.80

6/02/2024

Se anexa contrato original aplica ODC-596 y 597.

ELABORÓ <i>[Signature]</i> Licda. VIRIDIANA ELIZABETH ALFONZO GARCIA Auxiliar de la Oficina de Compras	REVISÓ <i>[Signature]</i> C. Victor Damian Jimul Canche	APROBO <i>[Signature]</i> C. VICTOR DAMIAN JIMUL CANCHE Jefe del Departamento de Recursos Materiales y Servicios	AUTORIZÓ <i>[Signature]</i> Mtra. VALERIA JOSEFINA ALCOCER MONSREAL Directora Administrativa
Vs. Bo.J	 Servicios a Corto Plazo JUAN MENDOZA BARRAZA ARCOS R.F.C. HEA J 00107 SW6 Manuel M. Dieguez No. 107		Nombre y firma: <i>[Signature]</i> Cargo: <i>[Signature]</i> Fecha: <i>[Signature]</i>



**ENTREGA-RECEPCION DE PRODUCTOS/SERVICIOS**

Unidad administrativa:	PLANTEL CHETUMAL UNO	No. de Entrada: 597-A
Departamento:		
Orden de Compra No.:	597-A	
Factura:		
Proveedor:	JUAN MISAEI HERNANDEZ ARCOS	
Fecha E/S: 07/12/2023		

Artículo	Nombre	Cantidad	Unidad	Precio	Total
1	ACCES POINT GIBABIT INALAMBRICO MUMIMO AC1350 PARA MONTAJE EN TECHO TP-LINK EAP225	5	PIEZA	1,380.00	7,452.00

000184

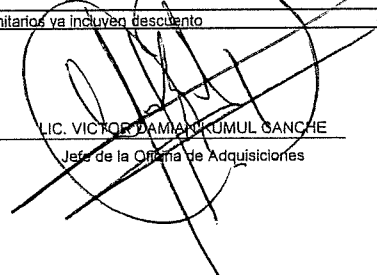
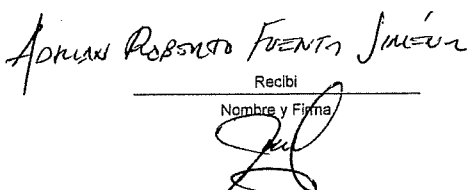
Nota: Los precios unitarios va incluido descuento	Total	7,452.00
 LIC. VICTOR DAMIAN KUMUL GANCHE Jefe de la Oficina de Adquisiciones		 Recibi Nombre y Firma



COLEGIO DE BACHILLERES DEL ESTADO DE QUINTANA ROO  
 PLANTEL CHETUMAL DOS "CECILIO CHI"



000185

[ "2023: AÑO DE LA PAZ Y SEGURIDAD" ]

Sección: Dirección  
 Área: Subdirección Administrativa  
 Oficio Núm.: 009/2023-B  
 Asunto: Se envía solicitud de análisis de requerimiento equipo menor de tecnología.

Chetumal, Quintana Roo, a 28 de Agosto de 2023.

**MTRA. VALERIA JOSEFINA ALCOCER MONSREAL**  
**DIRECTORA ADMINISTRATIVA DEL COBAQROO**  
**P R E S E N T E**

(009/2023-B)  
 592  
 V-30

En relación al oficio COBAQROO/DG/DAD/DIT/134/202, de asunto solicitud de análisis de requerimiento equipo menor de tecnología, para brindar el servicio de internet en las aulas para el desarrollo de las sesiones de los cursos de Formación y Actualización Docente en el plantel. Se le solicita lo siguiente:

DESCRIPCIÓN DEL EQUIPO	CANTIDAD	JUSTIFICACIÓN
Access Point Outdoor	4	Requerimos estos equipos para brindar el servicio a cada aula, ya que actualmente solo contamos con el modem de la compañía que nos da el servicio de internet
Bobina de cable Cat5E UTP (externo)	1	Realizar la conectividad en cada área
Conectores plug Rj45	100 piezas	Realizar la conectividad en cada área



COLEGIO DE BACHILLERES DEL ESTADO DE QUINTANA ROO  
PLANTEL CHETUMAL DOS "CECILIO CHI"



Switch 24 puertos	1	Generar las salidas para el cableado de las aulas
-------------------	---	---

Sin otro particular por el momento, le envié un cordial saludo.

000186

ATENTAMENTE

DR. MANUEL JESÚS CETINA CETINA  
DIRECTOR DEL PLANTEL



COLEGIO DE BACHILLERES  
DE QUINTANA ROO  
Plantel Chetumal Dos  
"Cecilio Chi"  
SUBDIRECCIÓN ADMINISTRATIVA

c.c.p. Mtra. Samantha Hernández Cardeña.- Directora General del Cobaqro  
c.c.p. C. Dulce María Vera Salazar.- Coordinadora de la Zona Sur Cobaqro  
c.c.p. Maturato

MJC/ARC \* Aldee

Av. Constituyentes del 74 s/n, Col. Proterritorio, C.P. 77086, Chetumal, Quintana  
Roó, México. Tel. (983) 83 2 91 19



COLEGIO DE BACHILLERES DEL ESTADO DE QUINTANA ROO  
DIRECCIÓN GENERAL  
DEPARTAMENTO DE INFORMÁTICA Y TELECOMUNICACIONES



RECIBÍ DE LA DIRECCIÓN GENERAL DEL COLEGIO DE BACHILLERES EL EQUIPO  
QUE SE ENLISTA A CONTINUACIÓN:

000137

1RA FASE DEL PROYECTO INTERNET EN LAS AULAS

CANTIDAD	DESCRIPCIÓN	SERIE	FIRMA DE RECIBIDO
4	ACCESS POINT AC1200 INALÁMBRICO MUMIMO PARA INTERIORES Y/O EXTERIORES TP-LINK EAP225-OUTDOOR	22384F6000409	SILVIA JULIANA MAY ESTRELLA 
		22374E8001965	
		22384F6000410	
		22384F6000140	
1	SWITCH TP-LINK DE 24 PUERTOS TL-SG2428P	2237123000513	PLANTEL CHETUMAL DOS

ENTREGÓ

  
ING. LUIS ALEJANDRO GANTO MENA  
JEFE DEL DEPTO. DE INFORMÁTICA Y  
TELECOMUNICACIONES



Gobierno del Estado de Quintana Roo

COLEGIO DE BACHILLERES DEL ESTADO DE QUINTANA ROO

DIRECCION GENERAL

DEPARTAMENTO DE RECURSOS MATERIALES Y SERVICIOS GENERALES

AV. HEROES NO. 310, ENTRE JUSTO SIERRA Y BUGAMBILIAS C.P. 77010 CHETUMAL QUINTANA ROO

TEL 983 83 5 00 40 EXT 226 Y 264



COLEGIO DE BACHILLERES

ENTREGA-RECEPCION DE PRODUCTOS/SERVICIOS

Unidad administrativa:	PLANTEL CHETUMAL DOS	No. de Entrada: 597-B
Departamento:		
Orden de Compra No.:	597-B	
Factura:		
Proveedor:	JUAN MISAEL HERNANDEZ ARCOS	
Fecha E/S:	07/12/2023	

Artículo	Nombre	Cantidad	Unidad	Precio	Total
1	ACCESPOINT AC1200 INALAMBRICO MUMIMO PARA INTERIORES Y/O EXTERIORES TP-LINK EAP225 OUTDOOR	4	PIEZA	1,665.00	7,192.80
2	SWITCH TP-LINK TL-SG2428P, NEGRO, 250 W	1	PIEZA	5,640.00	6,091.20

000188

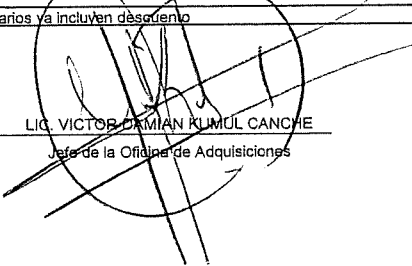
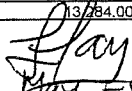
Nota: Los precios unitarios ya incluyen descuento	Total	13,284.00
 LIC. VICTOR CRIMIAN KUMUL CANCHE Jefe de la Oficina de Adquisiciones		 Silvia May Estrella Recibi Nombre y Firma



COLEGIO DE BACHILLERES DEL ESTADO DE QUINTANA ROO  
 DIRECCIÓN GENERAL  
 DIRECCIÓN ADMINISTRATIVA  
 DEPARTAMENTO DE RECURSOS MATERIALES Y SERVICIOS  
 RESGUARDO INDIVIDUAL DE ACTIVOS



ASIGNADO A: LICDA. SILVIA JULIANA MAY ESTRELLA  
 ADSCRIPCIÓN: CHETUMAL DOS

LUGAR:

FECHA: 8 de Febrero de 2024

DE CONFORMIDAD A LOS ARTÍCULOS 67, 68, 69, 70, 71, 72, 73, 74, 75, 76, 77, 78, 79, 80, 81, 82, 83, 84, 85, 86, 87, 88, 89, 90, 91, 92, 93, 94, 95, 96, 97, 98, 99, 100, 101, 102, 103, 104, 105, 106, 107, 108, 109, 110, 111, 112, 113, 114, 115, 116, 117, 118, 119, 120, 121, 122, 123, 124, 125, 126, 127, 128, 129, 130, 131, 132, 133, 134, 135, 136, 137, 138, 139, 140, 141, 142, 143, 144, 145, 146, 147, 148, 149, 150, 151, 152, 153, 154, 155, 156, 157, 158, 159, 160, 161, 162, 163, 164, 165, 166, 167, 168, 169, 170, 171, 172, 173, 174, 175, 176, 177, 178, 179, 180, 181, 182, 183, 184, 185, 186, 187, 188, 189, 190, 191, 192, 193, 194, 195, 196, 197, 198, 199, 200, 201, 202, 203, 204, 205, 206, 207, 208, 209, 210, 211, 212, 213, 214, 215, 216, 217, 218, 219, 220, 221, 222, 223, 224, 225, 226, 227, 228, 229, 230, 231, 232, 233, 234, 235, 236, 237, 238, 239, 240, 241, 242, 243, 244, 245, 246, 247, 248, 249, 250, 251, 252, 253, 254, 255, 256, 257, 258, 259, 260, 261, 262, 263, 264, 265, 266, 267, 268, 269, 270, 271, 272, 273, 274, 275, 276, 277, 278, 279, 280, 281, 282, 283, 284, 285, 286, 287, 288, 289, 290, 291, 292, 293, 294, 295, 296, 297, 298, 299, 300, 301, 302, 303, 304, 305, 306, 307, 308, 309, 310, 311, 312, 313, 314, 315, 316, 317, 318, 319, 320, 321, 322, 323, 324, 325, 326, 327, 328, 329, 330, 331, 332, 333, 334, 335, 336, 337, 338, 339, 340, 341, 342, 343, 344, 345, 346, 347, 348, 349, 350, 351, 352, 353, 354, 355, 356, 357, 358, 359, 360, 361, 362, 363, 364, 365, 366, 367, 368, 369, 370, 371, 372, 373, 374, 375, 376, 377, 378, 379, 380, 381, 382, 383, 384, 385, 386, 387, 388, 389, 390, 391, 392, 393, 394, 395, 396, 397, 398, 399, 400, 401, 402, 403, 404, 405, 406, 407, 408, 409, 410, 411, 412, 413, 414, 415, 416, 417, 418, 419, 420, 421, 422, 423, 424, 425, 426, 427, 428, 429, 430, 431, 432, 433, 434, 435, 436, 437, 438, 439, 440, 441, 442, 443, 444, 445, 446, 447, 448, 449, 450, 451, 452, 453, 454, 455, 456, 457, 458, 459, 460, 461, 462, 463, 464, 465, 466, 467, 468, 469, 470, 471, 472, 473, 474, 475, 476, 477, 478, 479, 480, 481, 482, 483, 484, 485, 486, 487, 488, 489, 490, 491, 492, 493, 494, 495, 496, 497, 498, 499, 500, 501, 502, 503, 504, 505, 506, 507, 508, 509, 510, 511, 512, 513, 514, 515, 516, 517, 518, 519, 520, 521, 522, 523, 524, 525, 526, 527, 528, 529, 530, 531, 532, 533, 534, 535, 536, 537, 538, 539, 540, 541, 542, 543, 544, 545, 546, 547, 548, 549, 550, 551, 552, 553, 554, 555, 556, 557, 558, 559, 560, 561, 562, 563, 564, 565, 566, 567, 568, 569, 570, 571, 572, 573, 574, 575, 576, 577, 578, 579, 580, 581, 582, 583, 584, 585, 586, 587, 588, 589, 590, 591, 592, 593, 594, 595, 596, 597, 598, 599, 600, 601, 602, 603, 604, 605, 606, 607, 608, 609, 610, 611, 612, 613, 614, 615, 616, 617, 618, 619, 620, 621, 622, 623, 624, 625, 626, 627, 628, 629, 630, 631, 632, 633, 634, 635, 636, 637, 638, 639, 640, 641, 642, 643, 644, 645, 646, 647, 648, 649, 650, 651, 652, 653, 654, 655, 656, 657, 658, 659, 660, 661, 662, 663, 664, 665, 666, 667, 668, 669, 670, 671, 672, 673, 674, 675, 676, 677, 678, 679, 680, 681, 682, 683, 684, 685, 686, 687, 688, 689, 690, 691, 692, 693, 694, 695, 696, 697, 698, 699, 700, 701, 702, 703, 704, 705, 706, 707, 708, 709, 710, 711, 712, 713, 714, 715, 716, 717, 718, 719, 720, 721, 722, 723, 724, 725, 726, 727, 728, 729, 730, 731, 732, 733, 734, 735, 736, 737, 738, 739, 740, 741, 742, 743, 744, 745, 746, 747, 748, 749, 750, 751, 752, 753, 754, 755, 756, 757, 758, 759, 760, 761, 762, 763, 764, 765, 766, 767, 768, 769, 770, 771, 772, 773, 774, 775, 776, 777, 778, 779, 780, 781, 782, 783, 784, 785, 786, 787, 788, 789, 790, 791, 792, 793, 794, 795, 796, 797, 798, 799, 800, 801, 802, 803, 804, 805, 806, 807, 808, 809, 810, 811, 812, 813, 814, 815, 816, 817, 818, 819, 820, 821, 822, 823, 824, 825, 826, 827, 828, 829, 830, 831, 832, 833, 834, 835, 836, 837, 838, 839, 840, 841, 842, 843, 844, 845, 846, 847, 848, 849, 850, 851, 852, 853, 854, 855, 856, 857, 858, 859, 860, 861, 862, 863, 864, 865, 866, 867, 868, 869, 870, 871, 872, 873, 874, 875, 876, 877, 878, 879, 880, 881, 882, 883, 884, 885, 886, 887, 888, 889, 890, 891, 892, 893, 894, 895, 896, 897, 898, 899, 900, 901, 902, 903, 904, 905, 906, 907, 908, 909, 910, 911, 912, 913, 914, 915, 916, 917, 918, 919, 920, 921, 922, 923, 924, 925, 926, 927, 928, 929, 930, 931, 932, 933, 934, 935, 936, 937, 938, 939, 940, 941, 942, 943, 944, 945, 946, 947, 948, 949, 950, 951, 952, 953, 954, 955, 956, 957, 958, 959, 960, 961, 962, 963, 964, 965, 966, 967, 968, 969, 970, 971, 972, 973, 974, 975, 976, 977, 978, 979, 980, 981, 982, 983, 984, 985, 986, 987, 988, 989, 990, 991, 992, 993, 994, 995, 996, 997, 998, 999, 1000

EN SU CARÁCTER DE TRABAJADOR, SE ASIGNA AL LICDA. SILVIA JULIANA MAY ESTRELLA EL (LOS) BIEN (ES) MUEBLE (S) PROPIEDAD DEL COLEGIO DE BACHILLERES DEL ESTADO DE QUINTANA ROO PARA QUE ESTE UTILICE DE MANERA RESPONSABLE, ÚNICA Y EXCLUSIVA EN EL DESEMPEÑO DE SUS FUNCIONES.

EL (LOS) BIEN (ES) ASIGNADOS (S) SON LOS SIGUIENTES:

INVENTARIO	ESTADO ACTUAL	DESCRIPCIÓN	MARCA	MÓDULO/SERIE	COLOR	PRECIO HISTÓRICO
24000239	EXCELENTE	SWITCH TP LINK TL-SG2428P NEGRO 250W(GECKO SERVICIOS Y SUMINISTROS FACTURA 790 22-12-2023)	TP-LINK	SG2428P(2237123000513)	NEGRO	6,091.20
						6,091.20

000189

POR LO ANTERIOR, SE LE EXHORTA A UTILIZAR EL (LOS) BIEN (ES) ÚNICAMENTE PARA LOS FINES PROPIOS, PROCURANDO LA CONSERVACIÓN DURANTE SU RESGUARDO, OTORGÁNDOLE MANTENIMIENTO CORRECTIVO, IMPIDIENDO EL MAL USO, DESTRUCCIÓN, OCULTAMIENTO O INUTILIZACIÓN, CON LA OBLIGACIÓN DE COMUNICAR A SU JEFE INMEDIATO Y A LA DIRECCIÓN ADMINISTRATIVA INMEDIATA EN UN PLAZO NO MAYOR A OCHO (8) HORAS, SOBRE CUALQUIER SITUACIÓN DE MAL USO, PROCEDIMIENTO A LEVANTAR DE MANERA INMEDIATA LA DENUNCIA CORRESPONDIENTE, ASÍ COMO INFORMAR A SU SUPERIOR JERÁRQUICO, LOS ACTOS QUE CONSTITUYAN UN USO INDEBIDO DE (LOS) BIENES, DEBIENDO RESPONDER POR LOS DAÑOS Y PERJUICIOS OCASIONADO AL PATRIMONIO DEL COLEGIO DE BACHILLERES DEL ESTADO DE QUINTANA ROO, SIENDO SUJETO DE RESPONSABILIDAD ADMINISTRATIVA Y/O PENAL QUE RESULTE POR LA COMISIÓN U OMISSION EN EL CUMPLIMIENTO DE LO ANTES DESCRITO.

USUARIO RESPONSABLE  
 Licda. SILVIA JULIANA MAY ESTRELLA

Dr. MANUEL JESÚS GUTIÉRREZ  
 Director del Plantel



**COLEGIO DE BACHILLERES DEL ESTADO DE QUINTANA ROO  
PLANTEL CANCÚN CUATRO**



3178

ÁREA: Dirección  
 DEPTO.: Laboratorio de Informática 005772  
 OFICIO: 002/2023-B  
 ASUNTO: Análisis de requerimiento de equipo menor de tecnología.

Cancún, Quintana Roo, 29 de agosto de 2023.

"2023. Año de la Paz y Seguridad".

**MTRA. VALERIA JOSEFINA ALCOCER MONSREAL**  
 Directora Administrativa del Colegio de Bachilleres del Estado de Quintana Roo  
 Presente.

000190

En atención a la solicitud que nos hiciera vía correo electrónico el día 25 de agosto de 2023, por este medio, se anexa a este documento el listado de equipo tecnológico que el Plantel necesita para dar servicio de internet a nuestros usuarios docentes donde se desarrollan cursos de formación y actualización.

Sin otro particular, aprovecho la ocasión para enviarle un cordial saludo.

**ATENTAMENTE**



**MTRO. ARTURO EMMANUEL INTERIÁN PISTÉ**  
 Director del Plantel Cancún Cuatro



C.c.p. Lic. Migdal Joel Poot Kantún. - Jefe de la Oficina de Recursos Humanos y Financieros del Plantel  
 C.c.p. Minutario de Dirección.  
 AEIP/mri

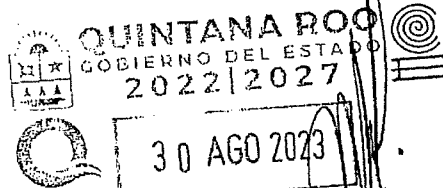

30 AGO 2023

**RECIBIDO**  
 DIRECCIÓN ADMINISTRATIVA



30 AGO 2023

**RECIBIDO**  
 OFICIALÍA DE PARTES



**COLEGIO DE BACHILLERES DEL ESTADO DE QUINTANA ROO  
PLANTEL CANCÚN CUATRO**



**REQUERIMIENTO DE EQUIPO MENOR DE TECNOLOGÍA**

000191

DESCRIPCION DEL EQUIPO	CANTIDAD	JUSTIFICACION
Access Point Outdoor	2	Para el edificio A y C. Brindar Servicio a los usuarios docentes y alumnos
Access Point interior.	2	Para Biblioteca y Sala de Idiomas
Mikrotik Routerboard	1	Para el área de informática y administrar la redes de alumnos, maestros y administrativos
Bobina de cable Cat5E UTP (interno).	1	Para la instalación de los AP interior
Bobina de cable Cat5E UTP (externo).	1	Para la instalación de los AP exterior
Conectores plug RJ45.	1	Interior y exterior blindados
Crimpadora de Paso	1	Herramienta para instalar el cableado de red <a href="https://www.amazon.com.mx/CHZHLM-Crimpadora-herramienta-cuchillas-pelacables/dp/B0B3SY9KML?th=1">https://www.amazon.com.mx/CHZHLM-Crimpadora-herramienta-cuchillas-pelacables/dp/B0B3SY9KML?th=1</a>





COLEGIO DE BACHILLERES DEL ESTADO DE QUINTANA ROO  
DIRECCIÓN GENERAL  
DEPARTAMENTO DE INFORMÁTICA Y TELECOMUNICACIONES



RECIBÍ DE LA DIRECCIÓN GENERAL DEL COLEGIO DE BACHILLERES EL EQUIPO  
QUE SE ENLISTA A CONTINUACIÓN:

000192

1RA FASE DEL PROYECTO INTERNET EN LAS AULAS

CANTIDAD	DESCRIPCIÓN	SERIE	FIRMA DE RECIBIDO
2	ACCESS POINT AC1200 INALÁMBRICO MUMIMO PARA INTERIORES Y/O EXTERIORES TP-LINK EAP225-OUTDOOR	22374E8001929	 Arturo Intenzón
		22374E8001629	
2	ACCESS POINT GIGABIT INALÁMBRICO MUMIMO AC1350 PARA MONTAJE EN TECHO TP-LINK EAP225	2237309001345	PLANTEL CANCÚN CUATRO
		2237309001349	
1	ACCESS POINT MIKROTIK RB951UI-2HND	HEJ08PY84MN/319/r3	

ENTREGÓ

ING. LUIS ALEJANDRO CANTO MENA  
JEFE DEL DEPTO DE INFORMÁTICA Y  
TELECOMUNICACIONES



Gobierno del Estado de  
**Quintana Roo**

**COLEGIO DE BACHILLERES DEL ESTADO DE QUINTANA ROO**

DIRECCION GENERAL

DEPARTAMENTO DE RECURSOS MATERIALES Y SERVICIOS GENERALES

AV. HEROES NO. 310, ENTRE JUSTO SIERRA Y BUGAMBILIAS C.P. 77010 CHETUMAL QUINTANA ROO

TEL 983 83 5 00 40 EXT 226 Y 264



COLEGIO DE  
BACHILLERES

**ENTREGA-RECEPCION DE PRODUCTOS/SERVICIOS**

Unidad administrativa:	PLANTEL CANCUN CUATRO	No. de Entrada: 597-F
Departamento:		
Orden de Compra No.:	597-F	
Factura:		
Proveedor:	JUAN MISAEI. HERNANDEZ ARCOS	
Fecha E/S:	07/12/2023	

Articulo	Nombre	Cantidad	Unidad	Precio	Total
1	ACCES POMIT AC1200 INALAMBRICO MUMIMO PARA INTERIORES Y/O EXTERIORES TP-LINK EAP225 OUTDOOR	2	PIEZA	1,665.00	3,596.40
2	ACCES POINT GIGABIT INALAMBRICO MUMIMO AC1350 PARA MONTAJE EN TECHO TP-LINK EAP226	2	PIEZA	1,380.00	2,980.80
3	ACCES POINT MIKROTIK RB951UI-2HND, 2 2, 5 dBI, Internal	1	PIEZA	1,600.00	1,728.00

000193

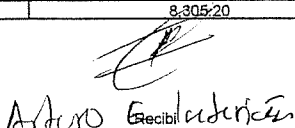
Nota: Los precios unitarios ya incluyen descuento	Total	8,305.20
 LIC. VICTOR DAMIAN KUMUL CANCHE Jefe de la Oficina de Adquisiciones		 Recibido Nombre y Firma



QUINTANA ROO  
GOBIERNO DEL ESTADO

COLEGIO DE BACHILLERES DEL ESTADO DE QUINTANA ROO  
PLANTEL CANCÚN TRES



COLEGIO DE BACHILLERES

DEPTO: Dirección  
OFICIO: DR/006/2023-B 005780  
ASUNTO: Solicitud de requerimiento de equipo menor de tecnología

Cancún, Quintana Roo, 25 de agosto de 2023

3179

"2023: Año de la Paz y Seguridad"

LIC. VALERIA JOSEFINA ALCOCER MONSREAL  
DIRECTORA ADMINISTRATIVA DEL COBAQROO  
PRESENTE

000194

Dándole seguimiento al "oficio: COBAQROO/DG/DAD/DIT/134/2023", por este medio me permito solicitarle requerimiento de equipo menor para la integración de la tecnología requerida para el acceso a Internet en las aulas, con la finalidad de extender el servicio de Internet a los docentes en el "Edificio C" de nuestro Plantel, los materiales para aplicar mantenimiento correctivo a la red de datos del laboratorio de Informática y dispositivos para ofrecerle a los alumnos espacios donde puedan tener conectividad, se adjunta lista al presente oficio. Esta acción no solo beneficiará a nuestros docentes, sino que también repercutirá positivamente en la calidad de la educación que brindamos a nuestros estudiantes.

Agradecemos de antemano su atención a esta solicitud y quedamos a la espera de su respuesta. Sin otro particular, le envío un cordial saludo.



ATENTAMENTE

*[Handwritten signature]*

ING. MIRIAM ISABEL ORTEGA SABIDO  
DIRECTORA DE PLANTEL

COLEGIO DE BACHILLERES  
ESTADO DE QUINTANA ROO  
PLANTEL CANCÚN TRES  
CAMPUS



QUINTANA ROO  
GOBIERNO DEL ESTADO

C.C.P. ING. - JEFE DEL DEPARTAMENTO DE INFORMATICA DEL COBAQROO  
C.C.P. ING. IRACEMI BOTE MARTIN - JEFA DEL DEPARTAMENTO DE RH, FINANCIERON Y MATERIALES DEL PLANTEL  
C.C.P. LIC. RENAN LIZARRAGA ALCOCER - ENCARGADO DEL CAB INFORMATICA DEL PLANTEL  
C.C.P. MINUTARIO DIRECCIÓN

GOBIERNO DEL ESTADO  
2022|2027

30 AGO 2023

RECIBIDO  
DIRECCIÓN ADMINISTRATIVA

30 AGO 2023

RECIBIDO  
OFICIALÍA DE PARTES

*[Handwritten initials]*



QUINTANA ROO  
GOBIERNO DEL ESTADO

COLEGIO DE BACHILLERES DEL ESTADO DE QUINTANA ROO  
PLANTEL CANCÚN TRES



DESCRIPCIÓN DEL EQUIPO	CANTIDAD	JUSTIFICACIÓN
Access Point Outdoor	2	Habilitar espacios para el servicio de Internet para los Alumnos.
Access Point Interior	2	Habilitar el acceso a Internet a los Docentes en el Edificio C de nuestro Plantel.
Bobina de cable Cat5e exterior	1	Habilitar los Access Point para el servicio de los Alumnos.
Bobina de cable Cat5e interior	2	<ul style="list-style-type: none"> <li>• Aplicar mantenimiento correctivo de la red de datos del Laboratorio de Informática.</li> <li>• Conectar los Access Point para el acceso de Internet de los Docentes en el Edificio C de nuestro Plantel.</li> </ul>
Mástil galvanizado para antena	2	Instalar los Access Point Outdoor para el Internet de los Alumnos.
Conectores plug RJ45	100	Aplicar mantenimiento correctivo en la red de datos del laboratorio de Informática.
Mikrotik Routerboard	1	Administrar el servicio de Internet de los Docentes en el Edificio C de nuestro Plantel.

000195

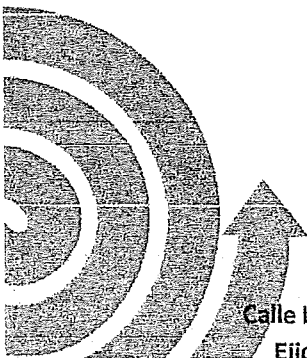



COLEGIO DE BACHILLERES DEL ESTADO DE QUINTANA ROO  
DIRECCIÓN GENERAL  
DEPARTAMENTO DE INFORMÁTICA Y TELECOMUNICACIONES



RECIBÍ DE LA DIRECCIÓN GENERAL DEL COLEGIO DE BACHILLERES EL EQUIPO  
QUE SE ENLISTA A CONTINUACIÓN:

000196

1RA FASE DEL PROYECTO INTERNET EN LAS AULAS

CANTIDAD	DESCRIPCIÓN	SERIE	FIRMA DE RECIBIDO
2	ACCESS POINT AC1200 INALÁMBRICO MUMIMO PARA INTERIORES Y/O EXTERIORES TP-LINK EAP225-OUTDOOR	22374E8001977	
		22384F6000136	
2	ACCESS POINT GIGABIT INALÁMBRICO MUMIMO AC1350 PARA MONTAJE EN TECHO TP-LINK EAP225	2237309001350	PLANTEL CANCÚN TRES BONFIL
		2237309000742	
1	ACCESS POINT MIKROTIK RB951UI-2HND	HEJ08Z1TG7P/319/r3	

ENTREGÓ

ING. LUIS ALEJANDRO GANTO MENA  
JEFE DEL DEPTO. DE INFORMÁTICA Y  
TELECOMUNICACIONES



Gobierno del Estado de  
Quintana Roo

COLEGIO DE BACHILLERES DEL ESTADO DE QUINTANA ROO

DIRECCION GENERAL

DEPARTAMENTO DE RECURSOS MATERIALES Y SERVICIOS GENERALES

AV. HEROES NO. 310, ENTRE JUSTO SIERRA Y BUGAMBILIAS C.P. 77010 CHETUMAL QUINTANA ROO

TEL 983 83 5 00 40 EXT 226 Y 264



COLEGIO DE  
BACHILLERES

ENTREGA-RECEPCION DE PRODUCTOS/SERVICIOS

Unidad administrativa:	PLANTEL CANCUN TRES	No. de Entrada: 597-E
Departamento:		
Orden de Compra No.:	597-E	
Factura:		
Proveedor:	JUAN MISAEL HERNANDEZ ARCOS	
Fecha E/S: 07/12/2023		

Artículo	Nombre	Cantidad	Unidad	Precio	Total
1	ACCES POINT AC1200 INALAMBRICO MUMIMO PARA INTERIORES Y/O EXTERIORES TP-LINK EAP225 OUTDOOR	2	PIEZA	1,665.00	3,586.40
2	ACCES POINT GIGABIT INALAMBRICO MUMIMO AC1350 PARA MONTAJE EN TECHO TP-LINK EAP226	2	PIEZA	1,380.00	2,980.80
3	ACCES POINT MIKROTIK RB951UI-2HND, 2 2, 5 dBI, Internal	1	PIEZA	1,600.00	1,728.00

000197

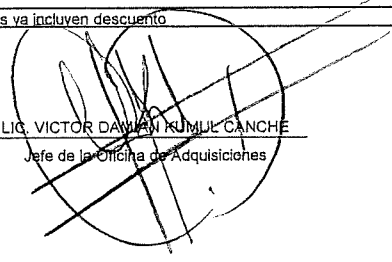
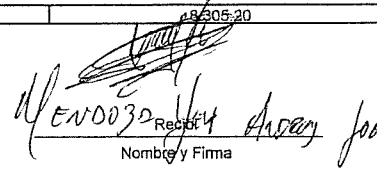
Nota: Los precios unitarios va incluyen descuento	Total	18,805.20
 LIC. VICTOR DAVILA KUMIL CANCHE Jefe de la Oficina de Adquisiciones		 Recibido por Nombre y Firma



COLEGIO DE BACHILLERES DEL ESTADO DE QUINTANA ROO  
PLANTEL CANCÚN DOS



Oficio No. DP/DIRECCION/75/2023  
Asunto: Solicitud de equipo de tecnología menor  
Cancún, Quintana Roo, a 29 de agosto 2023.

[2023: Año de la Paz y Seguridad]

Lic. Valeria Josefina Alcocer Monreal  
Directora Administrativa del COBAQROO  
PRESENTE.

000198

En atención a su similar 134/2023, por este medio me permito enviar la relación de requerimiento de equipo menor de tecnología para nuestra instancia educativa.

Descripción del Equipo	Cantidad	Justificación
Access Point Outdoor	2	Esto con el propósito de brindar un servicio de internet al desarrollo de las sesiones de los cursos de Formación y Actualización Docente que se imparten en nuestro plantel cada semestre.
Access Point Interior	2	
Mikrotik Routerboard	2	
Bobina de Cable Cat5E UTP (interno)	2	
Bobina de Cable Cat5E UTP (externo)	2	
Mástil galvanizado para antena aérea	2	
Antenas Litebeam	2	
Conectores plug RJ45	2	

Sin otro particular, aprovecho la ocasión para enviarle un cordial saludo.

ATENTAMENTE

COLEGIO DE BACHILLERES

Del Estado

de Quintana Roo

PLANTEL CANCÚN DOS

Dirección.

MTRO. ROGER ARMANDO LÓPEZ ROSADO  
DIRECTOR DEL PLANTEL

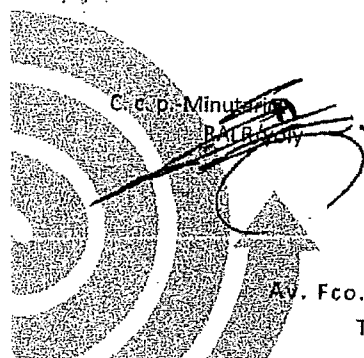



COLEGIO DE BACHILLERES DEL ESTADO DE QUINTANA ROO  
DIRECCIÓN GENERAL  
DEPARTAMENTO DE INFORMÁTICA Y TELECOMUNICACIONES



RECIBÍ DE LA DIRECCIÓN GENERAL DEL COLEGIO DE BACHILLERES EL EQUIPO  
QUE SE ENLISTA A CONTINUACIÓN:

000199

1RA FASE DEL PROYECTO INTERNET EN LAS AULAS

CANTIDAD	DESCRIPCIÓN	SERIE	FIRMA DE RECIBIDO
2	ACCESS POINT AC1200 INALÁMBRICO MUMIMO PARA INTERIORES Y/O EXTERIORES TP-LINK EAP225-OUTDOOR	22384F6000121	<i>Lucio Sebastian - Canto</i>  31/01/24  PLANTEL CANCÚN DOS
		22384F6000130	
2	ACCESS POINT GIGABIT INALÁMBRICO MUMIMO AC1350 PARA MONTAJE EN TECHO TP-LINK EAP225	2236537000682	
		2236537000689	
2	UBIQUITI NETWORKS  LBE-M5-23	70A7412C2146	
		70A7412C10BF	
2	ACCESS POINT MIKROTIK RB951UI-2HND	HEJ08XQ9G9Z/319/r3	
		HEJ08VVXH3A/319/r3	

ENTREGÓ

ING. LUIS ALEJANDRO CANTO MENA  
JEFE DEL DEPTO. DE INFORMÁTICA Y  
TELECOMUNICACIONES



COLEGIO DE BACHILLERES DEL ESTADO DE QUINTANA ROO

DIRECCION GENERAL

DEPARTAMENTO DE RECURSOS MATERIALES Y SERVICIOS GENERALES

AV. HEROES NO. 310, ENTRE JUSTO SIERRA Y BUGAMBILIAS C.P. 77010 CHETUMAL QUINTANA ROO

TEL 983 83 5 00 40 EXT 226 Y 264



ENTREGA-RECEPCION DE PRODUCTOS/SERVICIOS

Unidad administrativa:	PLANTEL CANCUN DOS	No. de Entrada: 597-D
Departamento:		
Orden de Compra No.:	597-D	
Factura:		
Proveedor:	JUAN MISAEL HERNANDEZ ARCOS	
Fecha E/S:	07/12/2023	

Artículo	Nombre	Cantidad	Unidad	Precio	Total
1	ACCES POMIT AC1200 INALAMBRICO MUMIMO PARA INTERIORES Y/O EXTERIORES TP-LINK EAP225 OUTDOOR	2	PIEZA	1,665.00	3,596.40
2	ACCES POINT GIGABIT INALAMBRICO MUMIMO AC1350 PARA MONTAJE EN TECHO TP-LINK EAP226	2	PIEZA	1,380.00	2,980.80
3	ACCES POINT MIKROTIK RB951UI-2HND, 2 2, 5 dBi, Internal	2	PIEZA	1,600.00	3,466.00
4	UBITIQUI Networks LBE-M5-23, IEEE 802.11N COLOR BLANCO, ALAMBRICO	2	PIEZA	1,250.00	2,700.00

000200

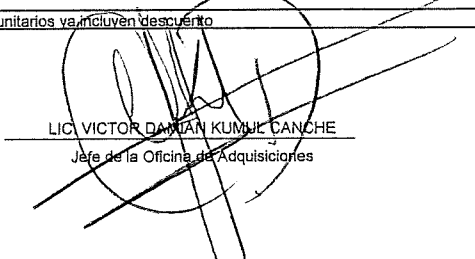
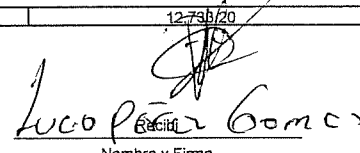
Nota: Los precios unitarios va incluyen descuento	Total	12,796.00
 LIC. VICTOR DAMIÁN KUMUL CANCHE Jefe de la Oficina de Adquisiciones		 Juan Misael Hernández Arcos Nombre y Firma



**COLEGIO DE BACHILLERES DE QUINTANA ROO**  
**PLANTEL CANCUN UNO**  
**2023: Año de la Paz y la Seguridad**



**006273**

ÁREA: SUBDIRECCIÓN ADMINISTRATIVA  
 OFICIO: PT/CAN/UNO/SDA/0409/0325/2023  
 ASUNTO: SOLICITUD DE EQUIPO.

Cancún, Quintana Roo, a 04 de septiembre de 2023.

**MTRA. VALERIA J. ALCOCER MONSREAL**

**DIRECTORA ADMINISTRATIVA DEL COBAQROO**

**PRESENTE:**

000201 3474

Por medio de la presente se envía la relación de EQUIPO MENOR DE TECNOLOGÍA, que requieren las aulas con acceso a internet para el desarrollo de las sesiones de los cursos de Formación y Actualización Docente de este Plantel Educativo.

Descripción del equipo	Cantidad	Justificación
Access point interior	3	Son para ubicar el servicio de internet en el área de: Informática 2, biblioteca y sala de usos múltiples.
Bobina de cable Cat5e UTP (Interno)	1	Se requiere para realizar el cableado en el interior de las áreas y se pueda tener la conexión a los Access points.
Bobina de cable Cat5e UTP (Externo)	2	Se requiere para realizar el cableado desde el laboratorio de informática, hasta la sala de usos múltiples y de la biblioteca, dicho cableado es exterior y las distancias son muy largas, es por ello que se requiere dicha cantidad de cable.

Sin otro particular por el momento, aprovecho la ocasión para enviarle un afectuoso saludo.

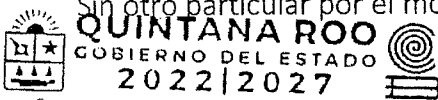

14 SEP 2023

10:46 am

ATENTAMENTE:

*[Handwritten signature]*

DEPARTAMENTO DE INFORMATICA Y TELECOMUNICACIONES DEL COBAQROO

**MTRO. JESÚS ARMANDO CAUICH ROSEL**  
**DIRECTOR DEL PLANTEL CANCÚN UNO.**



QUINTANA ROO GOBIERNO DEL ESTADO

11 SEP 2023

RECIBIDO

12:30

C.C.P. Ing. Jesús Alberto Fernández Gutiérrez / Coordinador del Departamento del COBAQROO  
 C.C.P. Minutario  
 C.C.P. Consecutivo.



QUINTANA ROO GOBIERNO DEL ESTADO 2022|2027



Reg. 91 Mta 56 y 57 C.P. 65 Nte C.P. 77516  
 Cancún Quintana Roo, México.

TEL: (997) 850 66  
 www.cobaqroo.edu.mx

DIRECCION ADMINISTRATIVA

*[Handwritten signature]*



COLEGIO DE BACHILLERES DEL ESTADO DE QUINTANA ROO  
DIRECCIÓN GENERAL  
DEPARTAMENTO DE INFORMÁTICA Y TELECOMUNICACIONES



RECIBÍ DE LA DIRECCIÓN GENERAL DEL COLEGIO DE BACHILLERES EL EQUIPO  
QUE SE ENLISTA A CONTINUACIÓN:

1RA FASE DEL PROYECTO INTERNET EN LAS AULAS

000202

CANTIDAD	DESCRIPCIÓN	SERIE	FIRMA DE RECIBIDO
3	ACCESS POINT GIGABIT INALÁMBRICO MUMIMO AC1350 PARA MONTAJE EN TECHO TP-LINK EAP225	2236537000686	  PLANTEL CANCÚN UNO
		2233164000276	
		2233164000312	

ENTREGÓ

  
ING. LUIS ALEJANDRO CANTO MENA  
JEFE DEL DEPTO. DE INFORMÁTICA Y  
TELECOMUNICACIONES



**ENTREGA-RECEPCION DE PRODUCTOS/SERVICIOS**

Unidad administrativa:	PLANTEL CANCUN UNO	No. de Entrada: 597-C
Departamento:		
Orden de Compra No.:	597-C	
Factura:		
Proveedor:	JUAN MISAEL HERNANDEZ ARCOS	
Fecha E/S:	07/12/2023	

Artículo	Nombre	Cantidad	Unidad	Precio	Total
1	ACCES POINT GIGABIT INALAMBRICO MUMIMO AC1350 PARA MONTAJE EN TECHO TP-LINK EAP225	3	PIEZA	1,380.00	4,471.20

000203

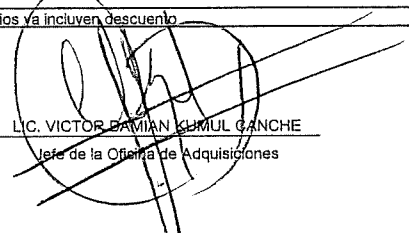
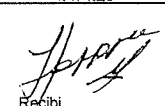
Nota: Los precios unitarios va incluyen descuento	Total	4,471.20
 L.C. VICTOR DAMIAN KUMUL CANCHE Jefe de la Oficina de Adquisiciones	 Recibi Nombre y Firma Juan Hernandez G.	



Gobierno del Estado de Quintana Roo

## COLEGIO DE BACHILLERES DEL ESTADO DE QUINTANA ROO

DIRECCIÓN GENERAL  
DEPARTAMENTO DE RECURSOS MATERIALES Y SERVICIOS GENERALES  
AV. HEROES No.310 ENTRE JUSTO SIERRA Y BUGAMBILIAS C.P 77010 CHETUMAL QUINTAN ROO  
TEL 01 983 83 5 00 40 EXT 226 Y 264



COLEGIO DE BACHILLERES

### ENTREGA-RECEPCION DE PRODUCTOS/SERVICIO

Unidad administrativa:	DEPARTAMENTO DE INFORMATICA	No. de Entrada:597
Departamento:		
Orden de Compra No.:	597	
Factura:		
Proveedor:	GECKO SERVICIOS Y SUMINISTROS(JUAN MISAEL HERNANDEZ ARCOS)	
Fecha E/S:07-12-2023	Compra Directa	

Artículo	Nombre	Cantidad	Unidad	Precio	Total
1	ACCESS POINT AC1200 INALÁMBRICO MUMIMO PARA INTERIORES Y/O EXTERIORES TP-LINK EAP225-OUTDOOR	10.0	Pieza	\$1,665.00	\$17,982.00
2	ACCESS POINT GIGABIT INALÁMBRICO MUMIMO AC1350 PARA MONTAJE EN TECHO TP-LINK EAP225	14.0	Pieza	\$1,380.00	\$20,865.60
3	Access Point MIKROTIK RB951UI-2HND,2 2, 5 dBi, Internal	4.0	Pieza	\$1,600.00	\$6,912.00
4	Switch TP-LINK TL-SG2428P, Negra, 250 W	1.0	Pieza	\$5,640.00	\$6,091.20
5	Ubiquiti Networks LBE-M5-23, IEEE 802.11n, Color blanco, Alámbrico, -40 -70 °C, 5 -95%, 5.15 - 5.875	2.0	Pieza	\$1,250.00	\$2,700.00

000204

Nota: Los precios unitarios ya incluyen descuento	Total	\$54,550.80
---	-------	-------------

  
**C. VICTOR DAMAY KUMUL CANCHE**  
 Jefe del Departamento de Recursos Materiales y Servicios

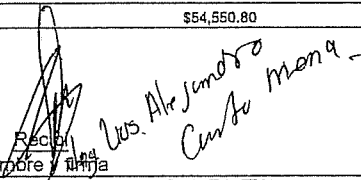
  
 Recibido  
 Nombre y Firma

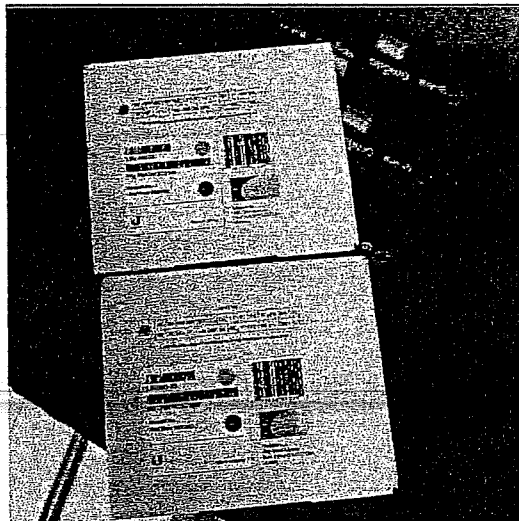

000205

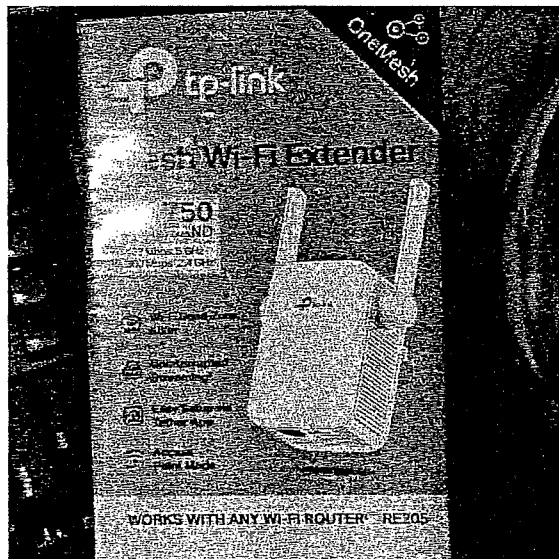
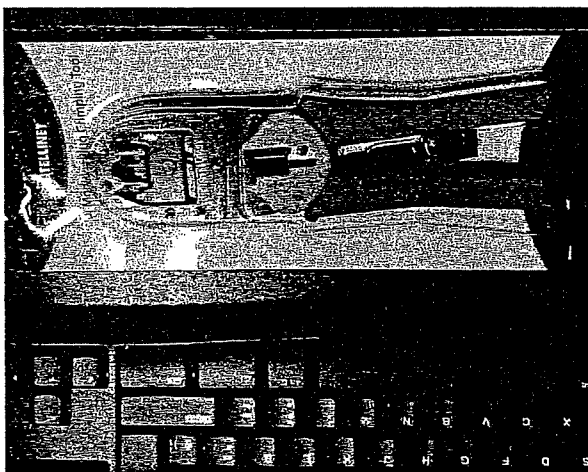
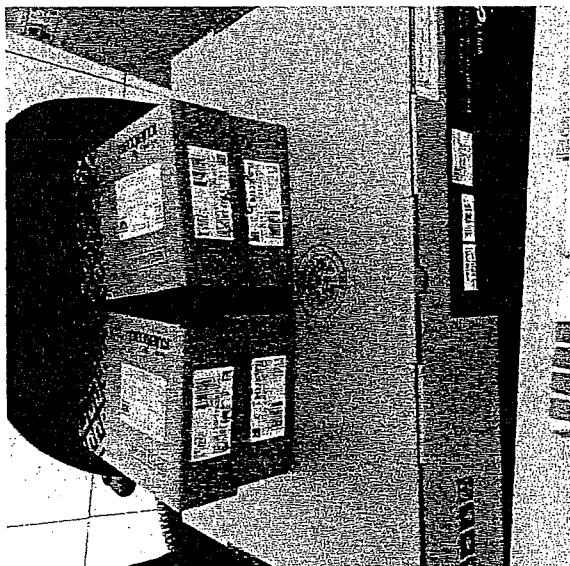



000206

